

Benutzer- und Installationsanleitung

Zentralsteuerung MSG4-6-10 / AP

Die Zentralsteuerung MSG ermöglicht bei hohem Bedienkomfort das einfache und kostengünstige Zusammenfassen von bis zu 10 Motoren 230VAC zu einer Gruppe.

Die Zentralbedienung erfolgt durch Betätigung eines extern anzuschließenden Jalousie-Tasters oder wahlweise über eine Jalousiezeitschaltuhr mit 230V Ausgang.

Die Versorgungsspannung für die Zeitschaltuhr bzw. Gruppentaster kann wahlweise am Gerät oder Vor-Ort entnommen werden. Der Zentralbefehl arbeitet im Vorrang.

Zusätzlich können alle Motoren mit Jalousietastern für Einzelbedienung ausgerüstet werden (Todmannbedienung, Steuerspannung 230 VAC). Keine Jalousieschalter verwenden, diese können Schäden an der Anlage und den Motoren verursachen !

Alle Motoren sind getrennt über je eine Sicherung 2AmT abgesichert.

Die Zentralsteuerung MSG ist in einem AP-Kunststoffgehäuse IP55 montiert.

Ausführungen:

MSG4/AP für 4 Motoren im AP-Kunststoffgehäuse 190x160x85; Art.-Nr. 4109601404

MSG6/AP für 6 Motoren im AP-Kunststoffgehäuse 240x195x85; Art.-Nr. 4109601604

MSG10/AP für 10 Motoren im AP-Kunststoffgehäuse 240x195x85; Art.-Nr. 4109602004

Techn. Daten:

Versorgungsspannung:	230V, 50Hz, +-10%
Schaltleistung:	max. 2A, 250V AC, Motorlast max. 750VA, nur für 230V- Motoren mit Endlagenschaltern
Temperaturbereich:	0-60 Grad C
Absicherung Zeitschaltuhr:	100mA
Absicherung Motore:	2,0AmT
Schutzart:	IP55

Sicherheitshinweise:

Die Installation des Gerätes darf nur von qualifiziertem Fachpersonal durchgeführt werden.

Bei nachweislichem Falschanschluss und daraus erfolgten Schäden erlischt die Gewährleistung.

Die einschlägigen Vorschriften und Richtlinien müssen unbedingt befolgt werden, um Schäden an Personen und Gegenständen zu vermeiden!

Eingehaltene Richtlinien:

Die Kennzeichnung mit dem Symbol  bedeutet, dass das Gerät den Anforderungen der EMV-Richtlinie (89/336/EWG) zur elektromagnetischen Verträglichkeit und der Niederspannungs-Richtlinie (73/23/EWG) der europäischen Union entspricht.

Schaltuhr
z.B. Jollymatic

Gruppentaster

N ~ L

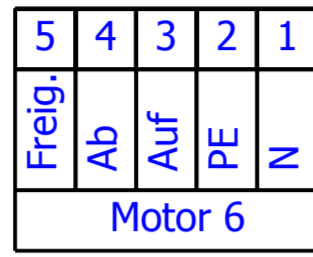
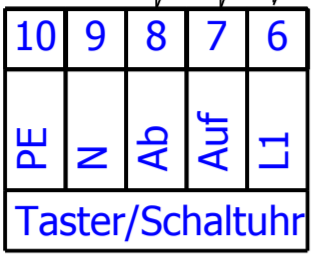
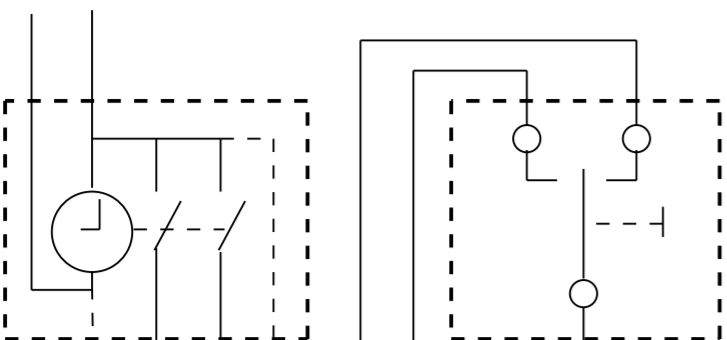

Beim Anschluss beachten:

- nur Gruppen- und Einzeltaster ohne Raststellung verwenden
- Einzeltaster nur bei Bedarf (Steuerspg. 230V AC)

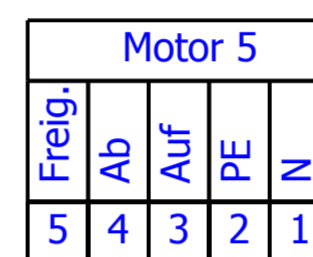
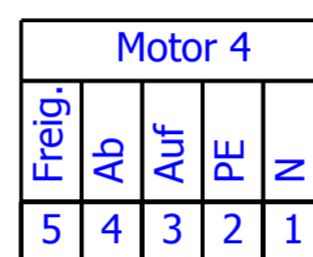
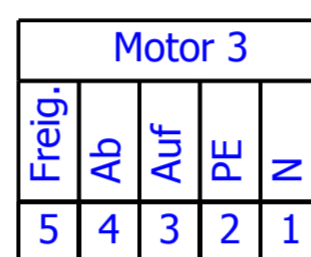
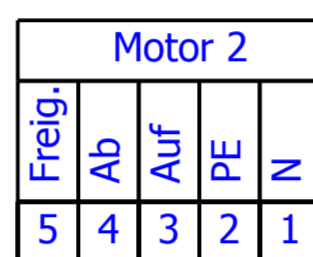
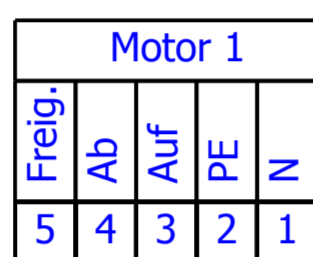
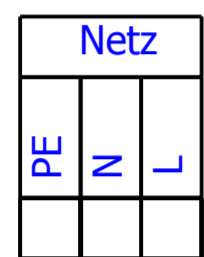

Netzzuleitung 230V / 16A

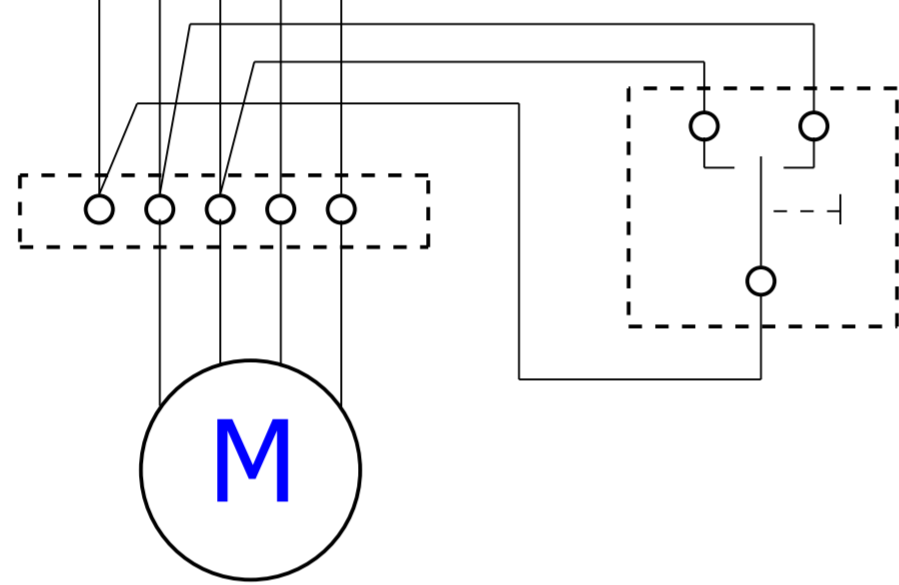

Einzeltaster

	Name	Datum		
gezeichnet	Ginsberg	03.05.2007	Zentralsteuerung Typ: MSG6/AP	
geändert				
geändert				
			Anschlussplan	Blatt 1/2

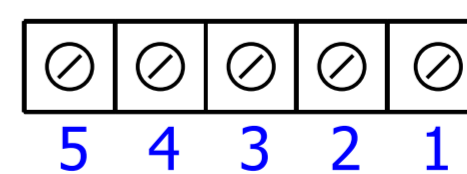
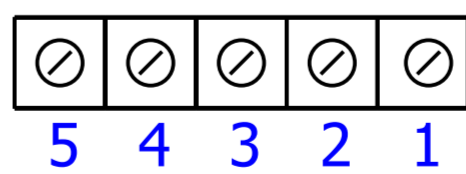
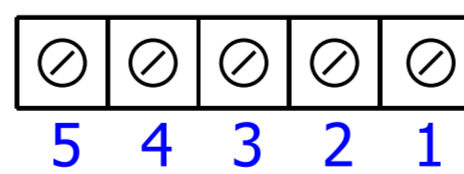
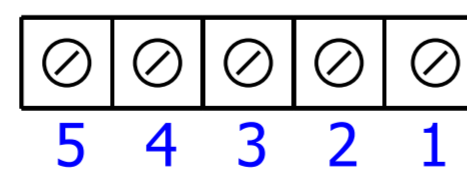
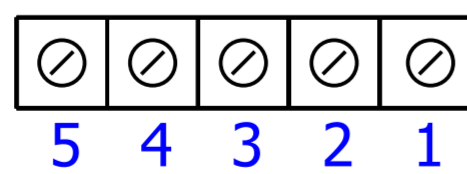
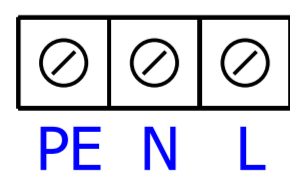
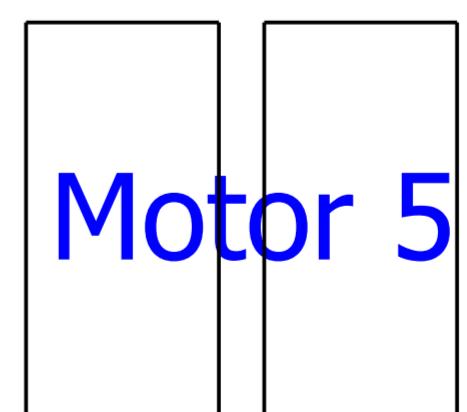
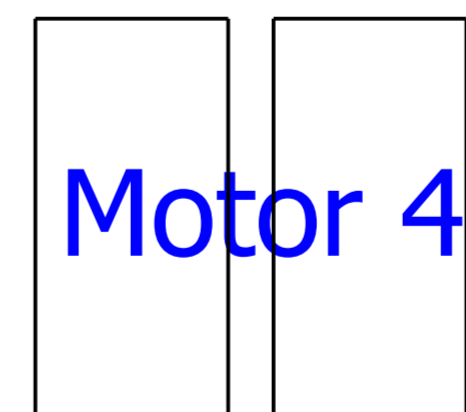
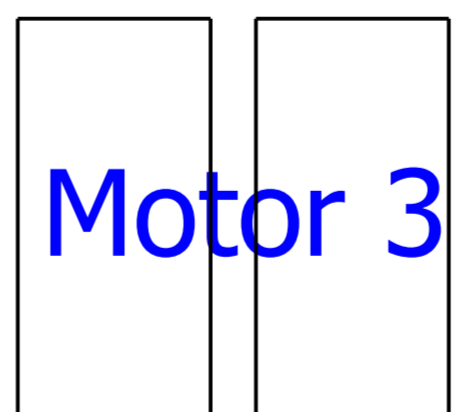
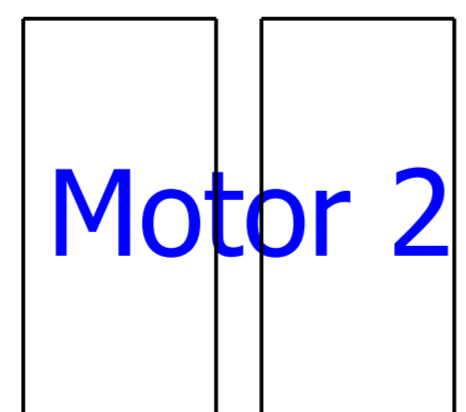
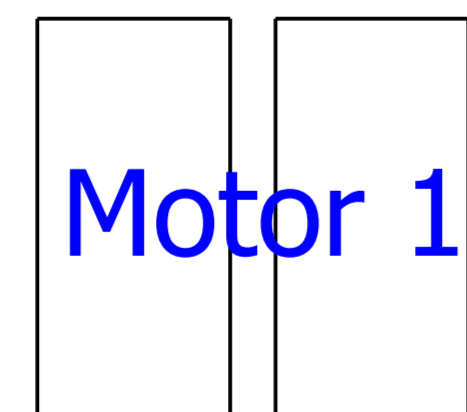
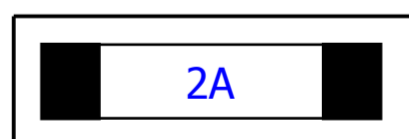
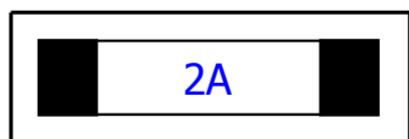
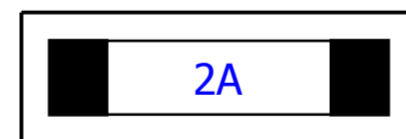
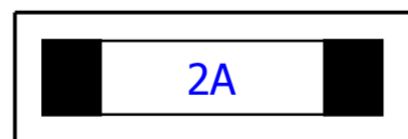
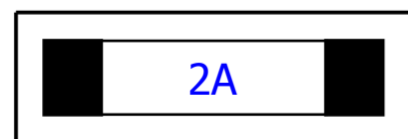
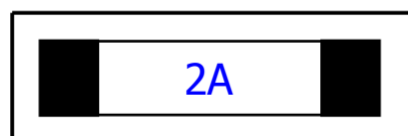
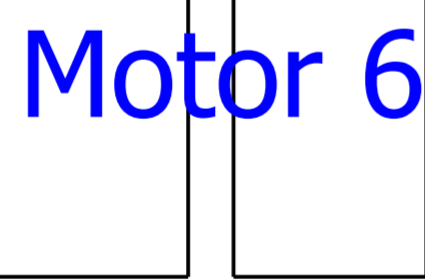
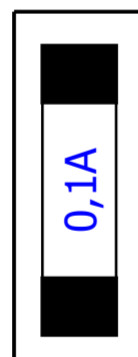
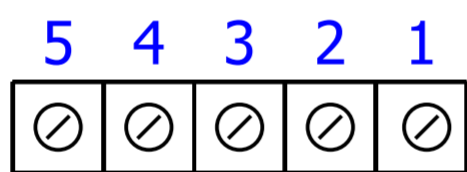
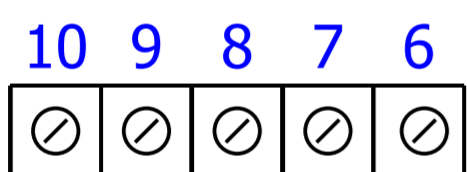

	Name	Datum		
gezeichnet	Ginsberg	03.05.2007	Zentralsteuerung Typ: MSG6/AP	
geändert				
geändert				
			Anschlussplan	Blatt 2/2